

第92回

堺市種目別優勝大会

第10回関西マスタースポーツフェスティバル

空手道の部

個人形

個人組手

日時 令和4年6月12日

A M 8:00～P M 5:00

場所 堺市立大浜体育館

主催 堺市体育協会

主管 堺市空手道協会

共催 関西マスタースポーツ
フェスティバル実行委員会

後援 堺市

堺市教育委員会

大阪府空手道連盟

泉北地区空手道連盟

ご挨拶

大会会長 近藤 剛

本日、第49回堺市種目別優勝空手道大会 兼 第10回マスターズ大会が、本大浜体育館において予定通り開催できますことは大きな喜びです。さらにいまだ収束しない新型コロナウイルス感染症への十分な対策を行った上でこのように無事開催できますことはひとえに、関係各位の皆様のご尽力の賜と厚く御礼申し上げます。

本大会開催にあたり、選手や保護者の皆さん、関係者各位の方々には、堺市空手道協会役員が全力で取り組んでいます感染防止対策への強いご理解とご協力をお願い申し上げます。

堺市空手道協会の選手は過去、大阪府、近畿地区、全国、インターハイ、等のさまざまな大会ですこぶる立派な結果を残しています。選手の皆さん、試合中、怪我や事故がないよう各自注意を払いつつ、日頃より練習で培った技術と精神力を存分に発揮しベストを尽くし、「心、技、体」の充実とともにさらなる高い目標を目指していただきたいと願っています。

言うまでもなく空手道は素晴らしい日本の伝統的武道ですが、さらに世界屈指の武道スポーツとして、世界中で高く評価されており、空手道人口は、今や世界で一億人以上とされています。昨年の東京オリンピック空手道競技においては、日本代表選手や外国選手の活躍は目覚ましいものがあったことをご承知の通りです。今後、堺市の選手が将来さまざまな大きな舞台に挑戦できることを強く祈念しています。

末筆になりましたが、ご多忙の中ご協力頂きました審判の先生方、また、本大会を開催するにあたり、準備に万全を期して実行していただきました、役員、係員、関係各位のご協力に心より感謝申し上げます。ご挨拶と致します。

大会役員

大会会長	近藤 剛
大会副会長	藤村正二郎 井上 菊廣 深江 隆志
大会相談役	奥村 廣孝 古見 裕亮 西辻 政雪
大会委員長	西島 信幸
大会副委員長	西辻 一浩 矢倉 一
大会委員	山下 昌秀 長嶺慶一郎 腰 安男 加藤 昭徳
大会実行委員長	松永 彬
大会実行副委員長	藤本 輝夫
大会実行委員	西辻 勝司 中田 範子 南場 圭介 田代 高也 松本 理宏 山下 雅士 村上 勝行 山下 仁志 山畑 香織 中岡 隆之 西 武彦 井藤 諭志 松永 孝史 鹿村 光明 谷 一裕 樋口 豊 戸倉 徳也
大会ドクター	
大会審判長	西辻 一浩
大会副審判長	久保田 昭
招待審判団	別途記載
堺市公認審判員	近藤 剛 藤村正二郎 奥村 廣孝 鹿村 光明 井上 菊廣 深江 隆志 西辻 政雪 山下 昌秀 古見 裕亮 田代 高也 西辻 一浩 久保田 昭 西島 信幸 村上 勝行 西 武彦 中田 範子 長嶺慶一郎 南場 圭介 山下 雅士 松本 理宏 矢倉 一 中岡 隆之 山下 仁志 樋口 豊 井藤 諭志 藤本 輝夫

進行表

	Aコート	Bコート	
9:45	開始式		8:00 開場
10:00	中学1年男子形 (大阪府予選)	中学1年女子形 (大阪府予選)	午後の部 受付け開始
	中学2年男女形 (大阪府予選)	中学3年男女形 (大阪府予選)	
10:30	中学生男女形 (初級・中級・段外)	成年男子形 (大阪府予選)	
	高校男子形 (大阪府予選)	マスターズ男子形	
11:00	中学1年男子組手 (大阪府予選)	中学1年女子組手 (大阪府予選)	11:00 午後の部 受付け開始
	中学2年男子組手 (大阪府予選)	中学2年女子組手 (大阪府予選)	
	中学3年男子組手 (大阪府予選)	中学3年女子組手 (大阪府予選)	
11:30	高校・成年女子組手 (大阪府予選) マスターズ男子組手 (初級・中級・段外)	高校男子組手 (大阪府予選)	
	昼休み (選手・観客入れ替え)		
12:30	小学3年男女形 (初級・中級・段外)	幼児形 (大阪府予選)	
13:00	小学3年男女形 (大阪府予選)	小学1年男女形 (初級・中級・段外)	
	小学4年男子形 (大阪府予選)	小学2年男女形 (大阪府予選)	
13:30	小学4年女子形 (大阪府予選)	小学2年女子形 (初級・中級・段外)	
	小学4年男女形 (初級・中級・段外)	小学2年男子形 (初級・中級・段外)	
14:00	小学6年男女形 (初級・中級・段外)	小学5年男子形 (大阪府予選)	
14:30	幼児組手 (初級・中級・段外)	小学5年男子形 (初級・中級・段外)	
	幼児組手 (大阪府予選)	小学6年男子形 (大阪府予選)	
15:00	小学1, 2年男子組手 (初級・中級・段外)	小学6年女子形 (大阪府予選)	
	小学2年男子組手 (大阪府予選)	小学3年男子組手 (大阪府予選)	
	小学1, 2年女子組手 (初級・中級・段外)	小学3年男子組手 (初級・中級・段外)	
	小学2, 3年女子組手 (大阪府予選)	小学3, 4年女子組手 (初級・中級・段外)	
15:30	小学4年男子組手 (大阪府予選)	小学4年男子組手 (初級・中級・段外)	
	小学5年男子組手 (大阪府予選)	小学5, 6年女子組手 (大阪府予選)	
16:00	小学6年男子組手 (大阪府予選)	小学5, 6年男子組手 (初級・中級・段外)	
16:30			

* 進行状況により時間、コートは変更となることがあります。場内放送を聞き時間に余裕をもって準備をしてください。

幼児形 (種目No. 23) 大阪府予選

1	吉塚 楓 益 太西会	1		3		2	永藤 麗吉咲 明武館	3
2	西川 大樹 武育会	2		4		3	久保 龍太郎 太西会	4

小学1年男女形 (種目No. 24・30) 初級・中級・段外

1	藤原 光 伶 威心館	1		3		2	谷川 瑚和 威心館	3
2	岡出 一真 陵武館	2		4		3	竹野 潤 太西会	4

小学2年男女形 (種目No. 3・9) 大阪府予選

1	小川 颯太 太西会	2		4		1	尾崎 洸 太西会	3
2	雪野 ひかり 明武館	3		5		2	土師 小箔 太西会	4
						3	文屋 蒼太 太西会	5

小学2年男子形 (種目No. 25) 初級・中級・段外

1	湯浅 慧翔 太西会	2		6		4	松留 新 明武館	5
2	桑山 文依 威心館	3		7		5	金澤 心 威心館	6
3	中井 敬尊 明武館	4		8		6	大畑 瑛士 太西会	7
4	竹野 勝雲 太西会	5		9		7	西戸 及二 糸東館	8
						8	吉本 新 太西会	9

小学2年女子形 (種目No. 31) 初級・中級・段外

1	永藤 心里愛 明武館	2		1	北岡 芽依 明武館	2
					北野 妃葵 太西会	3

小学3年男女形 (種目No. 4・10) 大阪府予選

1	黄 碧純 太西会	3		4		2	石住 昊誠 明武館	4
2	福田 慶音 陵武館	1		5		3	高田 宗汰 太西会	5
3	岡田 悠 正和館	2						

小学3年男女形 (種目No. 26・32) 初級・中級・段外

1	寒川海岳	太西会		門脇慧	武育会	10
2	石井汰侑	正和館		下副田琉雅	太西会	11
3	中鉢隆聖	武育会		北浦蓮	正和館	12
4	福留遥斗	陵武館		佐藤光夏	糸東館	13
5	佐々木壱哲	威心館		森芽久	武育会	14
6	岡村勇希	明武館		山田一斗	志新塾	15
7	林田縞	太西会		木村樹	太西会	16
8	田中星那	太西会		玉地悠祐	武育会	17
9	西川一翔	武育会		青山祐真	太西会	18
			谷下琥太郎	陵武館	19	

小学4年男子形 (種目No. 5) 大阪府予選

1	輔老洸仁	太西会		橋本龍輝	太西会	8
2	井出大地	威心館		山内千大	威心館	9
3	那須善偉	太西会		足立光毅	太西会	10
4	伊藤璃仁	憲武館		勝間風翔	太西会	11
5	村井珀玖	太西会		大野真嗣	正和館	12
6	田中陽守	太西会		植松蓮	太西会	13
7	藤原明日都	威心館				

小学4年女子形 (種目No. 11) 大阪府予選

1	中村朱莉	太西会		勝島悠月	太西会	2
				瀧川心結	糸東館	3

小学4年男女形 (種目No. 27・33) 初級・中級・段外

1	江本朝輝	威心館		中井結彩	明武館	11
2	湯浅篤悠	太西会		鄭うたく	武育会	12
3	西側博翔	志新塾		松本凌馬	威心館	13
4	長柄徠聖	正和館		久保志貴	太西会	14
5	田尻丈太郎	威心館		山田琢睦	太西会	15
6	北野陽翔	太西会		安次嶺廉士	威心館	16
7	田口蒼斗	武育会		日下清士朗	武育会	17
8	山川凜夏	陵武館		北岡響	明武館	18
9	多々泰雅	威心館		前段結弥	威心館	19
10	柳生望玖	太西会				

小学5年男子形 (種目No. 6) 大阪府予選

1	中本蔵之親	太西会		白川大晟	陵武館	4
2	司馬翔真	陵武館		鈴木瑛人	太西会	5
3	山口翔	太西会				

小学5年男子形 (種目No. 28) 初級・中級・段外

1	鶴田碧希	武育会		辻野奏音	太西会	5
2	中尾晴琉	太西会		林聖真	陵武館	6
3	名高啓次	明武館		伊藤大智	志新塾	7
4	西保史温	陵武館		福留颯太	陵武館	8

小学6年男子形 (種目No. 7) 大阪府予選

1	加藤舜	正和館		橋本幸空	太西会	6
2	得山航生	太西会		菊地拓仁	武育会	7
3	白藤晴樹	武育会		植松陸央	太西会	8
4	劔孝成	太西会		松岡紘明	武育会	9
5	井上岳	武育会		輔老瑛大	太西会	10

小学6年女子形 (種目No. 13) 大阪府予選

1	中世古 絵 麻 太西会	_____		_____	1	牧 野 乃 春 正和館 2
			2			森 咲 来 武育会 3

小学6年男女形 (種目No. 29・35) 初級・中級・段外

1	城 本 妃 夢 陵武館	<table border="0"> <tr> <td>3</td> <td>_____</td> <td> </td> <td>_____</td> <td>2</td> <td>大 前 海 晴 威心館 4</td> </tr> <tr> <td>1</td> <td>_____</td> <td></td> <td>5</td> <td>4</td> <td>山 畑 彩 香 明武館 5</td> </tr> <tr> <td>3</td> <td>_____</td> <td></td> <td></td> <td>1</td> <td>久 保 杏 心 太西会 6</td> </tr> </table>	3	_____		_____	2	大 前 海 晴 威心館 4	1	_____		5	4	山 畑 彩 香 明武館 5	3	_____			1	久 保 杏 心 太西会 6	2	大 前 海 晴 威心館 4
3	_____			_____	2	大 前 海 晴 威心館 4																
1	_____			5	4	山 畑 彩 香 明武館 5																
3	_____			1	久 保 杏 心 太西会 6																	
2	黒 木 彩 乃 太西会				山 畑 彩 香 明武館 5																	
3	玉 地 慶 多 武育会				久 保 杏 心 太西会 6																	

中学1年男子形 (種目No. 14) 大阪府予選

1	石 下 瑛 大 太西会	_____		_____	1	山 田 航 生 太西会 2
			2			公 文 伶 威心館 3

中学1年女子形 (種目No. 17) 大阪府予選

1	藤 原 すぐり 威心館	<table border="0"> <tr> <td>1</td> <td>_____</td> <td> </td> <td>_____</td> <td>2</td> <td>中 村 步 美 正和館 3</td> </tr> <tr> <td>3</td> <td>_____</td> <td></td> <td>3</td> <td></td> <td>辻 村 心 来 太西会 4</td> </tr> </table>	1	_____		_____	2	中 村 步 美 正和館 3	3	_____		3		辻 村 心 来 太西会 4	2	中 村 步 美 正和館 3
1	_____			_____	2	中 村 步 美 正和館 3										
3	_____		3		辻 村 心 来 太西会 4											
2	桶 谷 由加里 太西会				辻 村 心 来 太西会 4											

中学2年男女形 (種目No. 15・18) 大阪府予選

1	西 畑 温 人 太西会	<table border="0"> <tr> <td>2</td> <td>_____</td> <td> </td> <td>_____</td> <td>1</td> <td>井 上 一 葉 太西会 3</td> </tr> <tr> <td>4</td> <td>_____</td> <td></td> <td>4</td> <td>3</td> <td>加 藤 蓮 正和館 4</td> </tr> <tr> <td>3</td> <td>_____</td> <td></td> <td></td> <td>1</td> <td>柏 瀬 翔 太 憲武館 5</td> </tr> </table>	2	_____		_____	1	井 上 一 葉 太西会 3	4	_____		4	3	加 藤 蓮 正和館 4	3	_____			1	柏 瀬 翔 太 憲武館 5	2	井 上 一 葉 太西会 3
2	_____			_____	1	井 上 一 葉 太西会 3																
4	_____			4	3	加 藤 蓮 正和館 4																
3	_____			1	柏 瀬 翔 太 憲武館 5																	
2	大 野 文 子 正和館				加 藤 蓮 正和館 4																	
					柏 瀬 翔 太 憲武館 5																	

中学3年男女形 (種目No. 16・19) 大阪府予選

1	大 野 敦 嗣 正和館	<table border="0"> <tr> <td>1</td> <td>_____</td> <td> </td> <td>_____</td> <td>2</td> <td>渡 辺 小百合 正和館 4</td> </tr> <tr> <td>3</td> <td>_____</td> <td></td> <td>4</td> <td></td> <td>山 中 隼 成 武育会 5</td> </tr> </table>	1	_____		_____	2	渡 辺 小百合 正和館 4	3	_____		4		山 中 隼 成 武育会 5	2	渡 辺 小百合 正和館 4
1	_____			_____	2	渡 辺 小百合 正和館 4										
3	_____			4		山 中 隼 成 武育会 5										
2	谷 口 仁 心 威心館				山 中 隼 成 武育会 5											
3	漆 谷 徠 夢 明武館															

中学生男女形 (種目No. 36・37・38・39・40・41) 初級・中級・段外

1	青 山 琉 斗 憲武館	<table border="0"> <tr> <td>1</td> <td>_____</td> <td> </td> <td>_____</td> <td>2</td> <td>吉 岡 空 時 憲武館 3</td> </tr> <tr> <td>3</td> <td>_____</td> <td></td> <td>3</td> <td></td> <td>中 村 美 幸 正和館 4</td> </tr> </table>	1	_____		_____	2	吉 岡 空 時 憲武館 3	3	_____		3		中 村 美 幸 正和館 4	2	吉 岡 空 時 憲武館 3
1	_____			_____	2	吉 岡 空 時 憲武館 3										
3	_____		3		中 村 美 幸 正和館 4											
2	山 内 里 紗 威心館				中 村 美 幸 正和館 4											

高校男子形 (種目No. 20) 大阪府予選

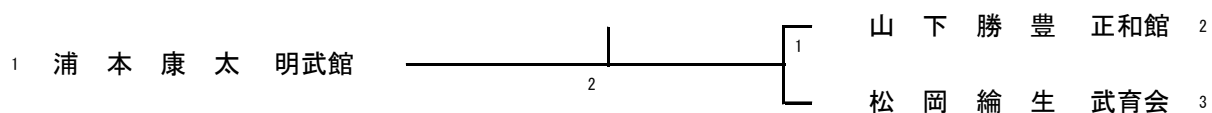

成年男子形 (種目No. 21) 大阪府予選

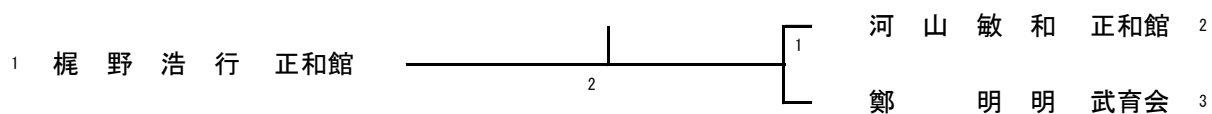

マスターズ男子形 (種目No. 45)



Aコート			
	審判氏名	資格	
長	櫻井 利明	全国	
	奥田 隆博	全国	
	突出 瞬	全国	
	奥 信彦	全国	
	多田 浩之	全国	
	森井 祐介	地区	
	角中 孝夫	地区	

Bコート			
	審判氏名	資格	
長	高橋 照見	全国	
	突出 和男	全国	
	辰巳二三夫	全国	
	藤田 浩一	全国	
	東口 進	全国	
	松下 真理	全国	
	池田 昇	地区	

幼児組手（種目No. 47）大阪府予選



幼児組手（種目No. 69）初級・中級・段外

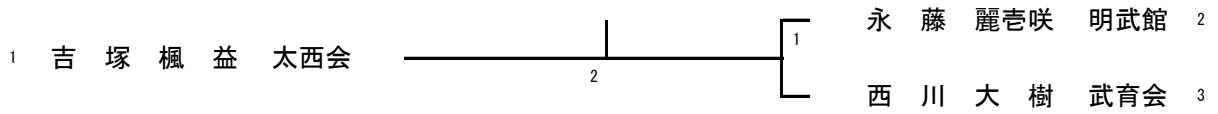

小学1年男子組手（種目No. 48）大阪府予選

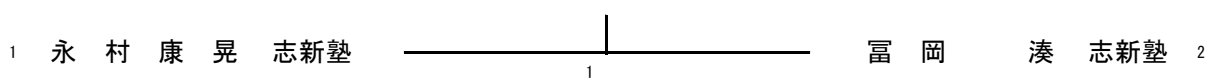

小学2年男子組手（種目No. 49）大阪府予選

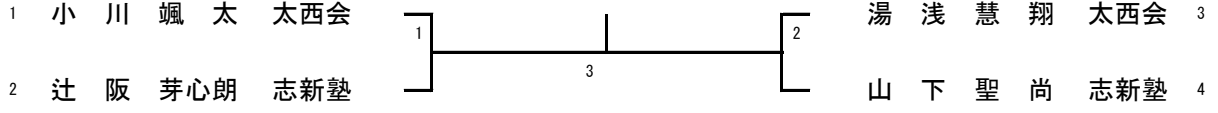

小学1, 2年男子組手（種目No. 70・71）初級・中級・段外

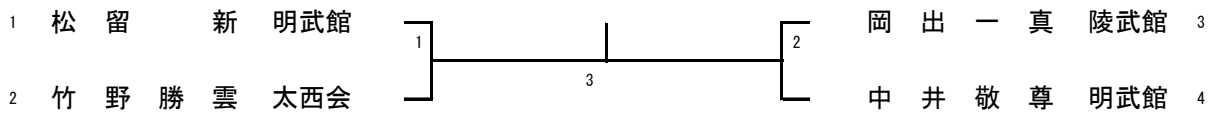

小学3年男子組手（種目No. 50）大阪府予選

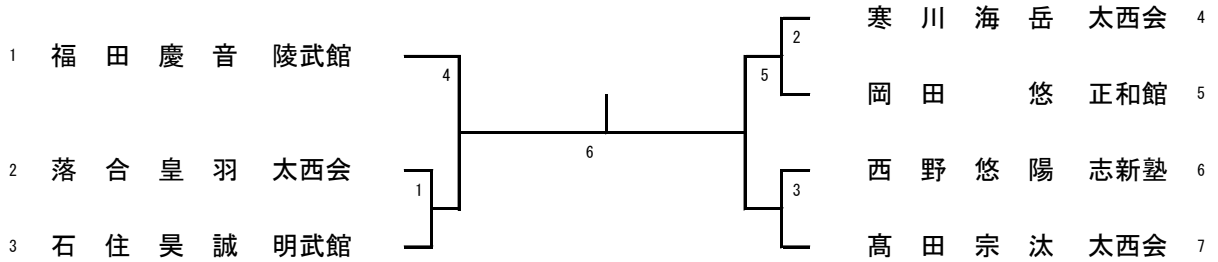

小学3年男子組手（種目No. 72）初級・中級・段外

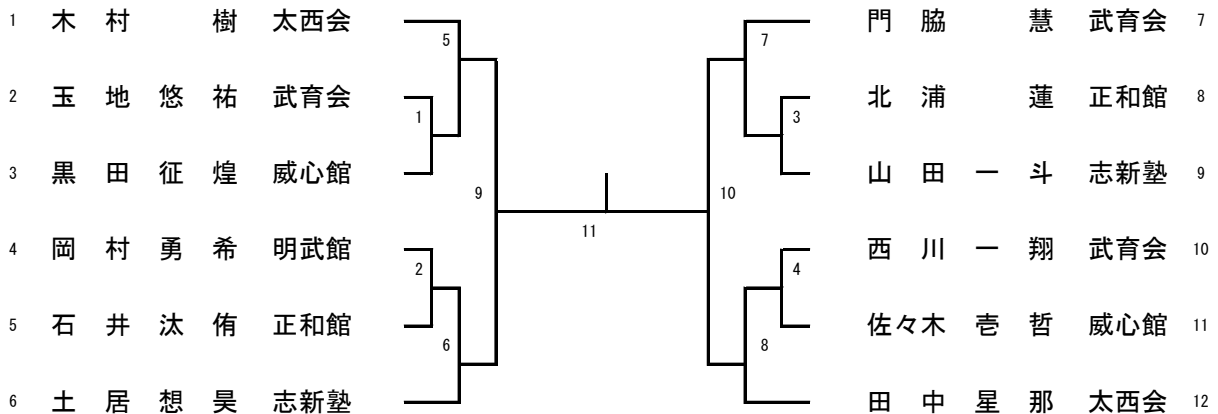

小学4年男子組手（種目No. 51）大阪府予選

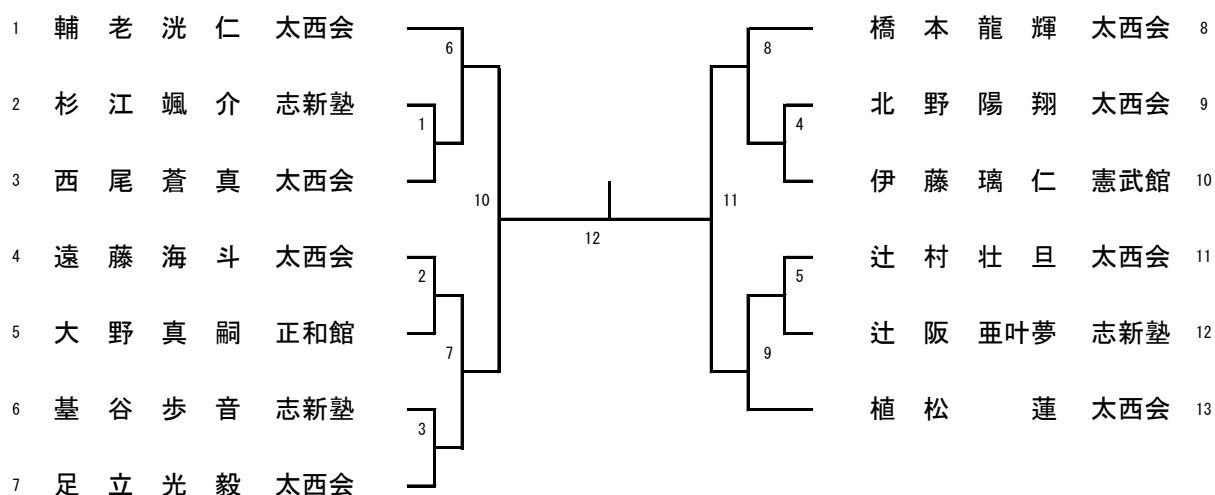

小学4年男子組手（種目No. 73）初級・中級・段外

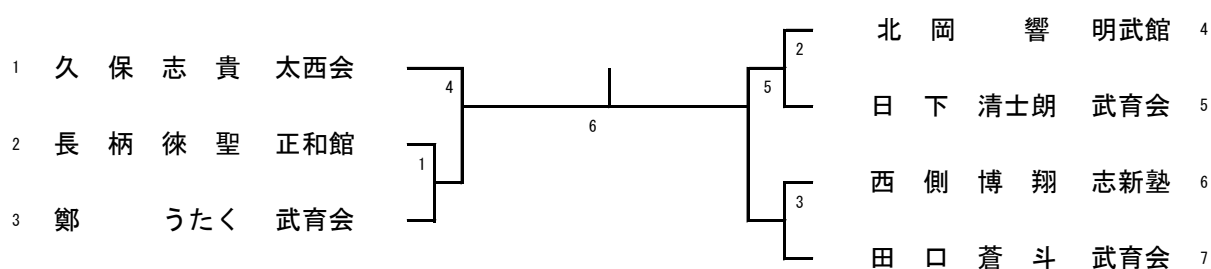

小学5年男子組手（種目No. 52）大阪府予選

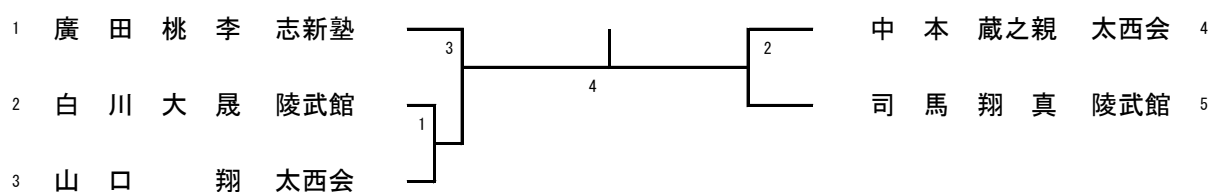

小学6年男子組手（種目No. 53）大阪府予選

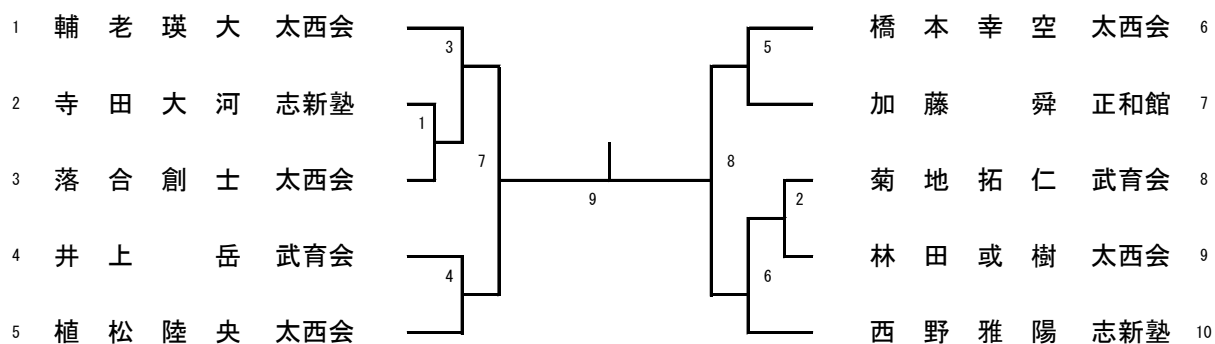

小学5,6年男子組手 (種目No. 74・75) 初級・中級・段外

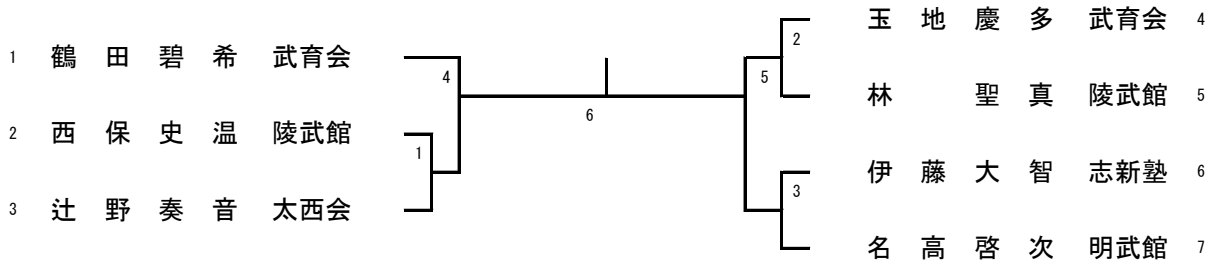

小学1,2年女子組手 (種目No. 76・77) 初級・中級・段外

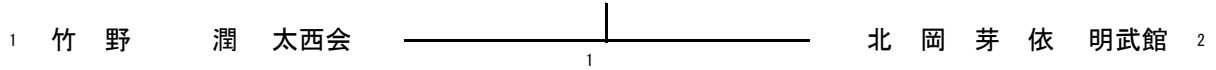

小学2,3年女子組手 (種目No. 55・56) 大阪府予選

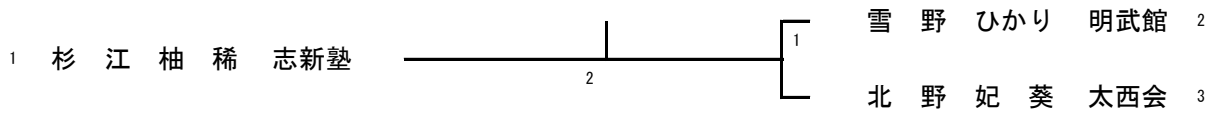

小学3,4年女子組手 (種目No. 78・79) 初級・中級・段外

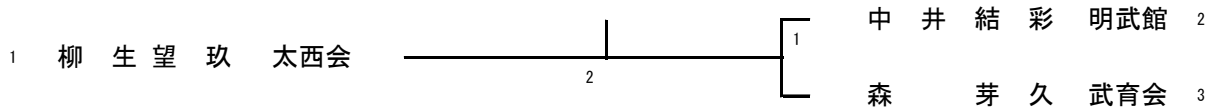

小学5,6年女子組手 (種目No. 58・59) 大阪府予選

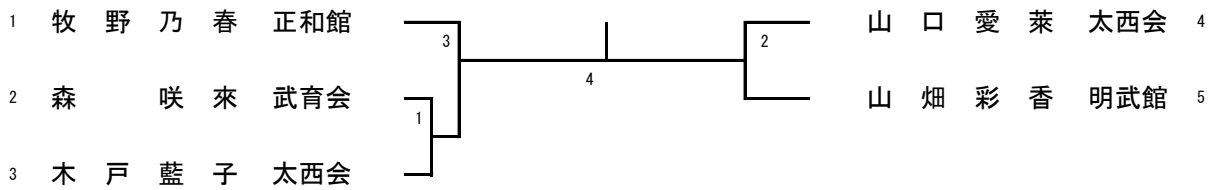

中学1年男子組手 (種目No. 60) 大阪府予選

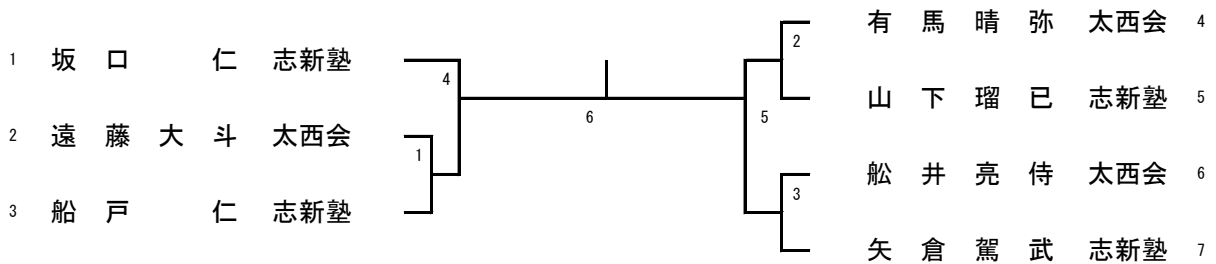

中学2年男子組手（種目No. 61）大阪府予選

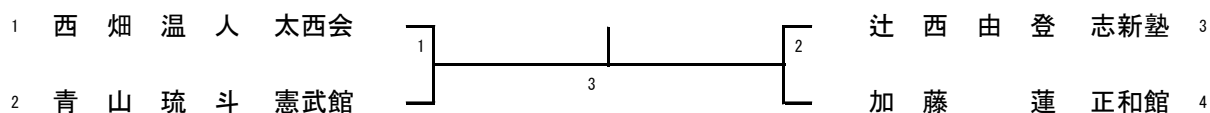

中学3年男子組手（種目No. 62）大阪府予選

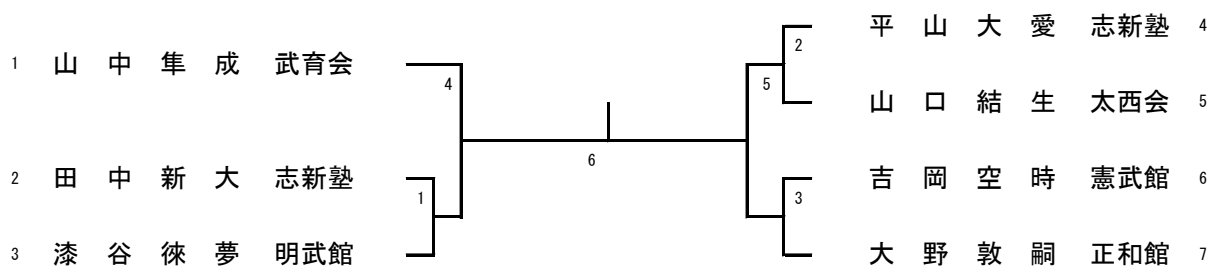

中学1年女子組手（種目No. 63）大阪府予選

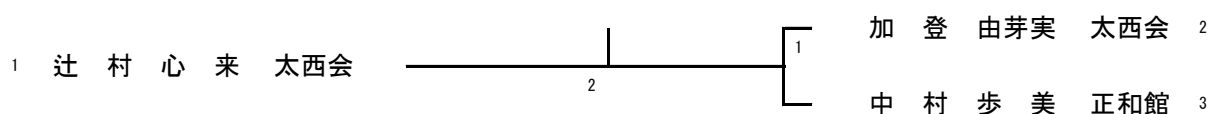

中学2年女子組手（種目No. 64）大阪府予選

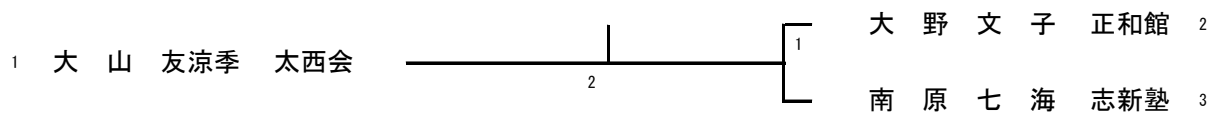

中学3年女子組手（種目No. 65）大阪府予選

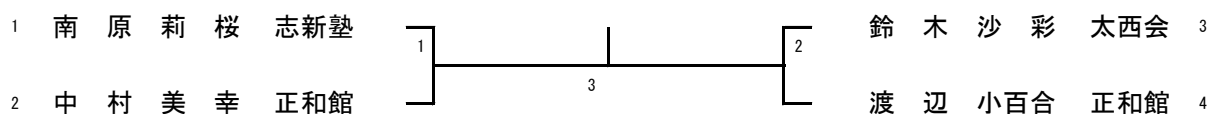

高校男子組手（種目No. 66）大阪府予選

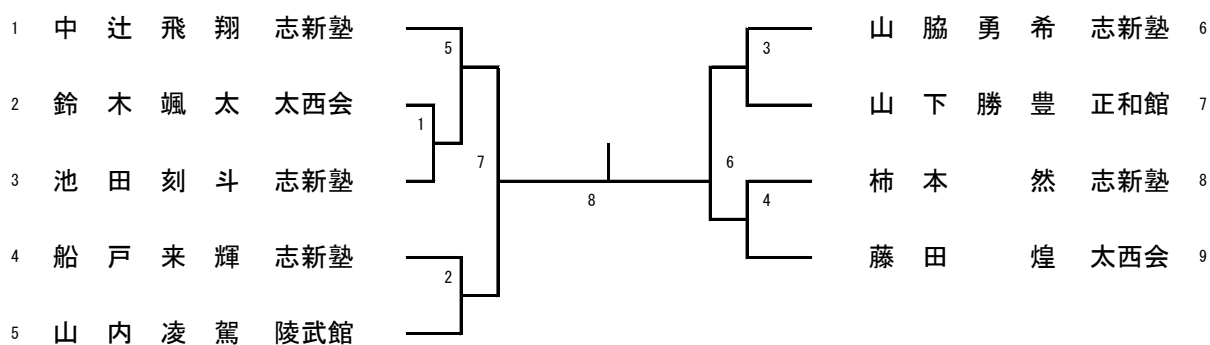

成年男子組手（種目No. 67）大阪府予選

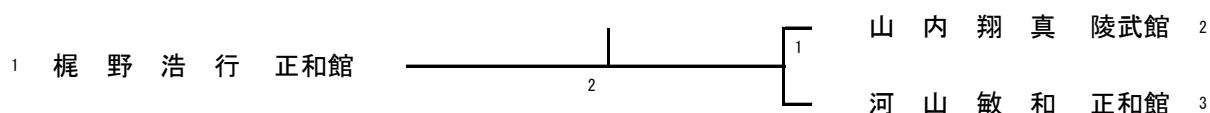

高校・成年女子組手（種目No. 68）大阪府予選

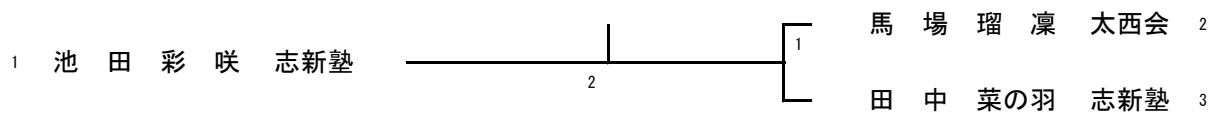

マスターズ男子組手（種目No. 91）

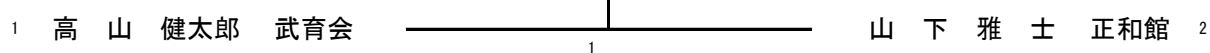

Aコート			
	審判氏名	資格	
長	櫻井 利明	全国	
	奥田 隆博	全国	
	突出 瞬	全国	
	奥 信彦	全国	
	多田 浩之	全国	
	森井 祐介	地区	
	角中 孝夫	地区	

Bコート			
	審判氏名	資格	
長	高橋 照見	全国	
	突出 和男	全国	
	辰巳二三夫	全国	
	藤田 浩一	全国	
	東口 進	全国	
	松下 真理	全国	
	池田 昇	地区	

令和4年度・堺市空手道協会所属道場一覧

NO	道場名	代表者	〒	道場所在地	連絡先
1	正和館	藤村正二郎	591-8021	堺市北区新金岡町3-1 (光竜寺小・五個荘東小)	072-420-5570
2	太西会	西辻一浩	599-8237	堺市中区深井水池町3139	072-236-2911
3	育秀館	山下昌秀	599-8126	堺市中区福田1117 (福田地域会館)	072-235-2476
4	陵武館	井上菊広	591-8037	堺市北区百舌鳥赤畑町5丁419	072-257-7230
5	威心館	近藤剛	599-8238	堺市中区土師町1-7-8 (金岡小・旧湊小・上野芝小)	072-277-2213
6	良明館	長嶺慶一郎	590-0951	堺市堺区市之町西3-1-14 (市小学校)	090-3034-5019
7	糸東館上野芝	深江隆志	593-8303	堺市西区上野芝向ヶ丘町4丁2-67 (向丘文化交流センター)	072-278-5317
8	憲武館	松永彬	590-0984	堺市堺区神南辺町2-76-1 (メゾンドール集会場)	080-6228-0187
9	明武館	奥村廣孝	590-0122	堺市南区釜室17-4	072-294-3801
10	志新塾	矢倉一	591-8008	堺市西区上野芝町8丁10-12	090-9869-6553
11	剛武館	腰安男	590-0944	堺市堺区榎屋町東3丁2番1号 (殿馬場中学講堂)	072-223-1550
12	明武館金岡南	西島信幸	591-8022	堺市北区金岡町1182-1 (金岡南小学校)	06-6698-3356